

Panasonic®

Operating Instructions
Инструкция по эксплуатации
Інструкція з експлуатації
Пайдалану нұсқаулары

(Household) Rechargeable Shaver
(Бытовые) Электробритва с возможностью работы от аккумулятора
(Побутового назначения) Бритва с возможностью работы від акумулятора
(Тұрмыстыкі) Аккумулятормен жұмыс істеу мүмкіндігі бар электр ұстара

Model No.
Модель №
Модель № ES-RT51/ES-RT31
Үлгі №

English	2
Русский	7
Українська	13
Қазақша	19

Before operating this unit, please read these instructions completely and save them for future use.
Прежде чем использовать этот прибор, внимательно прочитайте данную инструкцию и сохраните их для дальнейшего использования.
Перш ніж починати користуватись цим приладом, уважно прочитайте дані інструкції та збережіть їх для подальшого використання.
Осы құралды пайдаланар алдында осы нұсқауларды мұқият оқып шығыңыз және оларды болашақта қолдануға сақтап қойыңыз.



Important

► Before use

This WET/DRY shaver can be used for wet shaving with shaving lather or for dry shaving. You can use this watertight shaver in the shower and clean it in water. The following is the symbol of Wet shaver. The symbol means that the hand-held part may be used in a bath or shower.



Treat yourself to wet lather shaves for at least three weeks and notice the difference. Your Panasonic WET/DRY shaver requires a little time to get used to because your skin and beard need about a month to adjust to any new shaving method.

► Using the shaver

Caution

The outer foil is very thin and can be damaged if not used correctly. Check that the foil is not damaged before using the shaver. Do not use the shaver if the foil etc. is damaged as you will cut your skin.

► Charging the shaver

Do not use any power cord or AC adaptor other than one specifically designed for this model. Use the RE7-51 adaptor only for ES-RT51/ES-RT31 shaver. Plug in the adaptor into a household outlet where there is no moisture and handle it with dry hands. The shaver may become warm during use and charging. However, this is not a malfunction. Do not charge the shaver where it will be exposed to direct sunlight or other heat sources. Hold the adaptor when disconnecting it from the household outlet. If you tug on the power cord, you may damage it. The supply cord cannot be replaced. If the cord is damaged,

the appliance should be scrapped.

Adequate ambient temperature for charging is 0-35 °C.

For model ES-RT51, if the plug symbol  does not glow initially when the shaver is plugged in, wait for a short while until it does.

For model ES-RT31, if the plug symbol  does not glow initially when the shaver is plugged in, wait for a short while until it does.

► Cleaning the shaver

Warning

Disconnect the power cord from the shaver before cleaning it in water to prevent electric shock.

Keep both the inner blades inserted. If only one of the inner blades is inserted, the shaver may be damaged. If you clean the shaver with water, do not use salt water or hot water. Do not soak the shaver in water for a long period of time. Wipe it with a cloth dampened with soapy water. Do not use thinner, benzine or alcohol.

► Storing the shaver

Disconnect the power cord when storing the shaver. Do not bend the power cord or wrap it around the shaver. This appliance is not intended for use by persons (including children) with reduced physical, sensory or mental capabilities, or lack of experience and knowledge, unless they have been given supervision or instruction concerning use of the appliance by a person responsible for their safety. Children should be supervised to ensure that they do not play with the appliance. Keep these operating instructions in a safe place.

SPECIFICATIONS

Power source: See the name plate on the product.
(Automatic voltage conversion)

Motor voltage: 2.4 V DC

Charging time: 1 hour

This product is intended for household use only.

Parts identification

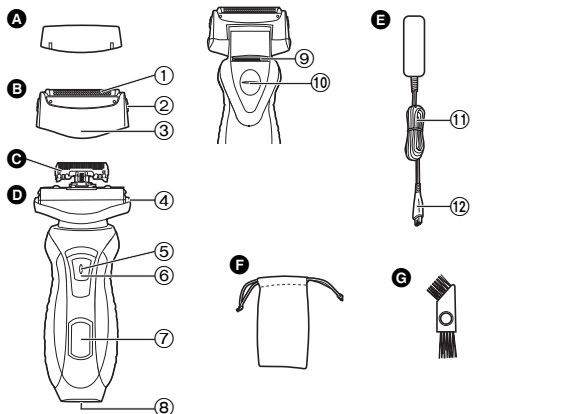

- A** Protective cap
- B** Outer foil section
 - ① System outer foil
 - ② System outer foil release buttons
 - ③ Foil frame
- C** Inner blades
- D** Main body
 - ④ Foil frame release buttons
 - ⑤ Switch lock button
 - ⑥ OFF/ON switch
- ⑦ LCD panel **ES-RT51**
LED display **ES-RT31**
- ⑧ Appliance socket
- ⑨ Trimmer
- ⑩ Trimmer handle
- E** Adaptor (RE7-51)
 - ⑪ Power cord
 - ⑫ Appliance plug
- F** Travel pouch
- G** Cleaning brush

Charge

Charging the shaver

ES-RT51 The battery capacity is low when “0%” appears and  blinks.

You can shave 1 to 2 times after “0%” appears.
(This will differ depending on usage.)

ES-RT31 The battery capacity is low when  blinks.

You can shave 1 to 2 times after  blinks.
(This will differ depending on usage.)

- A full charge will supply enough power for approx. 14 shaves of 3 minutes each.

1 Insert the appliance plug into the shaver.

2 Plug in the adaptor into a household outlet.

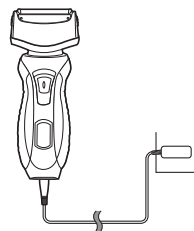

You cannot operate the shaver while charging.

About the LCD panel or the LED display

While charging

ES-RT51

ES-RT31



glows.

glows.

After charging is completed

ES-RT51

ES-RT31

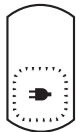
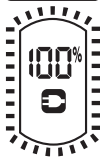

The indicators blink once every second.

blinks once every second.

10 minutes after charging is completed

ES-RT51

ES-RT31

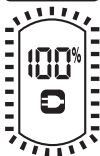

The indicators blink once every 2 seconds.

blinks once every 2 seconds.

When the battery capacity is low

ES-RT51

ES-RT31



"0%" appears and blinks.

blinks.

Shave

Using the shaver

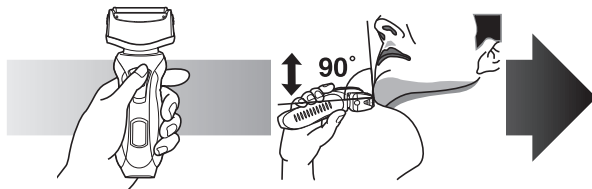

- 1** Depress the switch lock button and slide the OFF/ON switch upwards.
- 2** Hold the shaver as illustrated above and shave.

- Start out shaving by applying gentle pressure to your face. Stretch your skin with your free hand and move the shaver back and forth in the direction of your beard. You may gently increase the amount of pressure as your skin becomes accustomed to this shaver. Applying excessive pressure does not provide a closer shave.

Using the trimmer

Slide the trimmer handle up. Place at a right angle to your skin and move downwards to trim your sideburns.

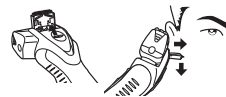

Clean

Cleaning the shaver

1. Disconnect the power cord from the shaver.
2. Apply some hand soap and some water to the outer foil.
3. Turn the shaver on.
4. Turn the shaver off after 10-20 seconds.
5. Remove the outer foil section and turn the shaver on.
6. Clean the shaver and the outer foil section with running water.
7. Wipe off any drops of water with a dry cloth.
8. Dry the outer foil section and the shaver completely.
9. Attach the outer foil section to the shaver.



Replacing the system outer foil and the inner blades

system outer foil	once every year
inner blade	once every two years

► Replacing the system outer foil

1. Press the system outer foil release buttons and lift the system outer foil upwards as illustrated.
2. Insert the system outer foil by pushing it downwards until it clicks.

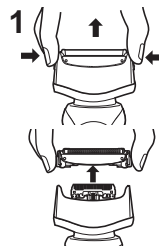

► Replacing the inner blades

1. Press the foil frame release buttons and lift the outer foil section upwards as illustrated.
2. Remove the inner blades one at a time as illustrated.
 - Do not touch the edges (metal parts) of the inner blades to prevent injury to your hand.
3. Insert the inner blades one at a time until they click as illustrated.

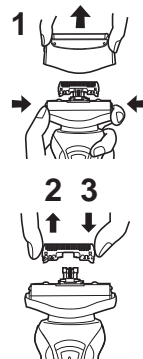

Cleaning with the brush

1. Clean the inner blades using the short brush by moving it in direction (A). Clean the system outer foil, the shaver body and the trimmer using the long brush.

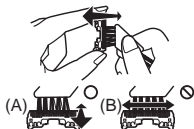

- Do not move the short brush in direction (B) as it will damage the inner blades and affect their sharpness.
- Do not use the short brush to clean the outer foils.

Removing the built-in rechargeable batteries

Remove the built-in rechargeable batteries before disposing of the shaver. Please make sure that the batteries are disposed of at an officially designated location if there is one. Do not dismantle or replace the batteries so that you can use the shaver again. This could cause fire or an electric shock. Replace them at an authorized service center.

- Disconnect the power cord from the shaver when removing the batteries.
- Perform steps ① to ⑤ and lift the batteries, and then remove them.

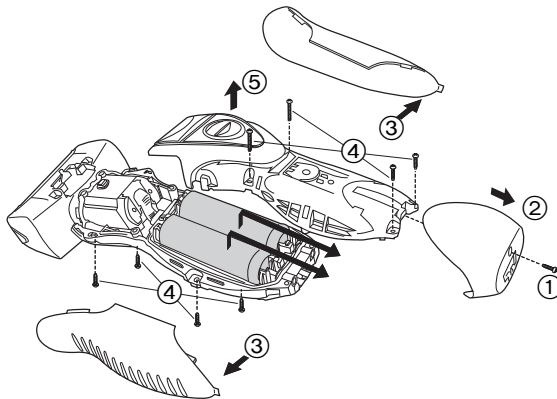

For environmental protection and recycling of materials

This shaver contains Nickel-Metal Hydride batteries. Please make sure that the batteries are disposed of at an officially assigned location, if there is one in your country.

Важная информация

▶ Перед началом эксплуатации

Данная электробритва может использоваться как для сухого бритья, так и для влажного бритья с пеной. Бритвой можно пользоваться в душе, после бритья ее необходимо промыть водой. Знак, приведенный ниже, представляет собой символ влажного бритья. Он означает, что ручная часть данного бритвенного станка может использоваться в ванной или в душе.



Попробуйте использовать влажное бритье с применением пены в течение не менее трех недель и вы заметите, насколько лучше вы стали выглядеть. Потребуется некоторое время для того, чтобы привыкнуть к бритве Панасоник для влажного/сухого бритья, поскольку вашей коже и волосаному покрову всегда требуется приблизительно один месяц, чтобы привыкнуть к любому новому методу бритья.

▶ Как пользоваться бритвой



Внимание

Сетка - очень тонкая металлическая деталь, которая может быть повреждена при неправильном использовании бритвы. Перед началом бритья убедитесь, что сетка не повреждена. Если она повреждена, бритвой пользоваться нельзя, так как при этом можно порезаться.

▶ Зарядка бритвы

Используйте только шнур питания и адаптер, специально разработанные для данной модели. Используйте адаптер RE7-51 только с бритвой ES-RT51/ES-RT31. Вставьте адаптер в бытовую розетку. Убедитесь в отсутствии влаги и не прикасайтесь к нему мокрыми руками. Во время зарядки бритва может нагреваться. Это не является признаком неисправности. Не заряжайте бритву в месте воздействия прямых солнечных лучей, а также возле других

источников тепла. При извлечении из розетки питания корпус адаптера необходимо держать в руке. Не тяните резко за шнур питания, так как при этом вы можете повредить его. Шнур питания не подлежит замене. Если шнур поврежден, прибор необходимо утилизировать.

Мы рекомендуем выполнять зарядку при температуре 0 - 35 °С. Для модели ES-RT51: если сразу после подключения бритвы символ вилки  не загорается, подождите немного, пока он не загорится. Для модели ES-RT31: если сразу после подключения бритвы символ вилки  не загорается, подождите немного, пока он не загорится.

▶ Очистка бритвы

Предупреждение

Перед началом очистки бритвы в воде, отсоедините ее шнур питания, чтобы избежать удара электрическим током.

Оба внутренних лезвия должны быть вставлены в бритву. Если вставлено только одно лезвие, можно повредить бритву. При очистке бритвы водой не используйте соленую или горячую воду. Не оставляйте бритву в воде на долгое время. Очистка бритвы выполняется куском мягкой ткани, смоченным в мыльной воде. Не применяйте растворитель, бензин или спирт.

▶ Хранение бритвы

Отсоедините шнур питания. Не перегибайте шнур и не наматывайте его на бритву. Этот прибор не предназначен для использования людьми (включая детей) с ограниченными физическими, сенсорными или умственными способностями или лицами без соответствующих знаний и опыта. Использование прибора такими людьми допускается только под наблюдением лица, отвечающего за их безопасность. Необходимо следить, чтобы дети не играли с прибором. Храните эту инструкцию по эксплуатации в безопасном месте.

СПЕЦИФИКАЦИИ

Источник питания: См. табличку номиналов на изделии.

(Автоматическая настройка под сетевое напряжение)

Рабочее напряжение электродвигателя: 2,4 В постоянного тока

Время зарядки: 1 час

Данное устройство предназначено только для домашнего использования.

Детали электробритвы

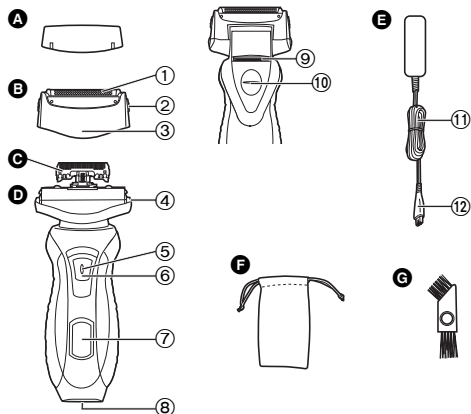

- A** Защитная крышка
- B** Бритвенная головка
 - ① Сеточная система
 - ② Кнопки для снятия сеток
 - ③ Рамка для крепления сеток
- C** Внутренние лезвия
- D** Корпус бритвы
 - ④ Кнопки для снятия бритвенной головки
 - ⑤ Кнопка блокировки от случайного включения
 - ⑥ Выключатель

- ⑦ ЖК-дисплей **ES-RT51**
- Панель индикаторов **ES-RT31**
- ⑧ Разъем
- ⑨ Триммер
- ⑩ Переключатель триммера
- E** Адаптер (RE7-51)
 - ⑪ Шнур электропитания
 - ⑫ Вилка прибора
- F** Мягкий чехол
- G** Чистящая щеточка

Зарядка бритвы

Зарядка бритвы

ES-RT51 Если загорается индикатор "0%" и мигает , аккумулятор разрядился.

После того, как загорается индикатор остаточного уровня заряда "0%". Вы можете бриться еще в течение 1 - 2 минут.

(Время зависит от условий эксплуатации.)

ES-RT31 Если мигает индикатор , аккумулятор разрядился.

После того, как индикатор заряда  начинает мигать, Вы можете бриться еще в течение 1 - 2 минут.

(Время зависит от условий эксплуатации.)

- Полного заряда батареи хватает приблизительно на 14 сеансов бритья по 3 минуты.

- 1** Вставьте шнур питания в бритву.
- 2** Вставьте адаптер в розетку электрической сети.

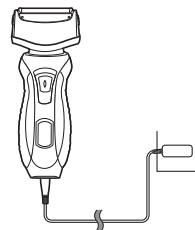

Вы не можете использовать бритву во время зарядки.

Информация о ЖК-панели или светодиодном дисплее

В процессе зарядки

ES-RT51

ES-RT31



Горит
индикатор

Горит
индикатор

После завершения зарядки

ES-RT51

ES-RT31

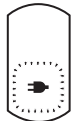
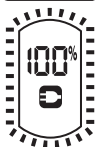

Индикаторы
однократно мигают
ежесекундно.

Индикатор
однократно мигает
каждую секунду.

Через 10 минут после завершения зарядки

ES-RT51

ES-RT31

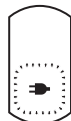
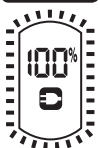

Индикаторы однократно мигают
каждые две секунды.

Индикатор однократно мигает
каждые две секунды.

Если аккумулятор разрядился

ES-RT51

ES-RT31

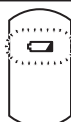

Загорается индикатор 0% и
мигает символ

Мигает индикатор

Бритва

Как пользоваться бритвой

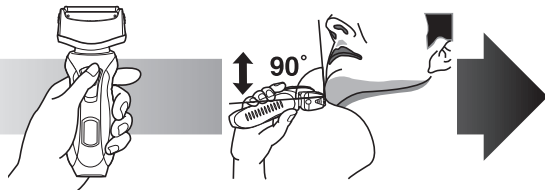

1 Нажимая на кнопку-блокиратор на выключателе, передвиньте его вверх.

2 В процессе бритья держите бритву, как показано на рисунке выше.

- Начните бритье, слегка надавливая бритвой на кожу лица. Натягивая кожу свободной рукой, перемещайте бритву возвратно-поступательными движениями по направлению роста волос. При привыкании кожи лица к такому способу бритья можно немного увеличить давление бритвы. Чрезмерное давление бритвы не повышает качество бритья.

Использование триммера

Продвиньте переключатель триммера вверх. Удерживая триммер под прямым углом к коже, движениями сверху вниз подравняйте волосы на висках.



Чистка

Очистка бритвы

1. Отсоедините шнур электропитания от бритвы.
2. Намочите сетку и нанесите на нее немного мыла.
3. Включите бритву.
4. Отключите бритву через 10-20 секунд.
5. Снимите бритвенную головку и включите бритву.
6. Помойте бритву и бритвенную головку под струей воды.
7. Вытрите оставшиеся капли воды сухой тканью.
8. Полностью высушите бритвенную головку и электробритву.
9. Прикрепите бритвенную головку к электробритве.

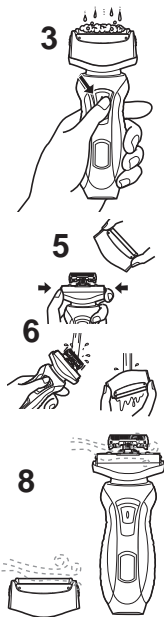

Замена сетки и внутренних лезвий

Сетка	Ежегодно
Внутреннее лезвие	Один раз в два года

► Замена сеток

1. Нажмите кнопки и снимите бритвенную головку, как показано на рисунке.
2. Нажмите на кнопки для снятия сеток и выньте сеточную систему из рамки.

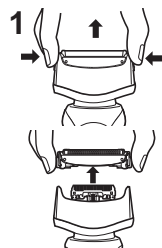

► Замена внутренних лезвий

1. Нажмите кнопки для снятия бритвенной головки и поднимите её, как показано на рисунке.
2. Отсоедините внутренние лезвия по одному, как показано на рисунке.
 - Не касайтесь краев (металлических частей) внутренних лезвий, чтобы не порезать руки.
3. Вставляйте новые внутренние лезвия по одному до щелчка, как показано на рисунке.

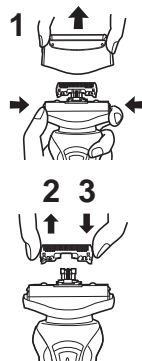

Очистка с помощью щетки

1. Очистка внутренних лезвий выполняется движением короткой щетки в указанном направлении (А).

Очистка сетки, корпуса бритвенного станка и триммера выполняется с помощью длинной щетки.

- Не двигайте короткой щеткой в направлении (В), так как это может повредить внутренние лезвия и уменьшить их остроту.
- Не пользуйтесь короткой щеткой для очистки сетки.

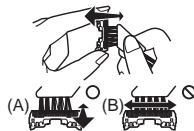

Извлечение встроенных аккумуляторов

Перед утилизацией бритвенного станка удалите из него аккумуляторные батареи. Пожалуйста, проследите за тем, чтобы утилизация батарей была выполнена в официальном пункте приема при наличии такового. Не разбирайте и не заменяйте аккумуляторные батареи самостоятельно для последующего использования бритвы. Это может привести к возгоранию или поражению электрическим током. Замените батареи в авторизованном сервис-центре.

- Отключите шнур электропитания от бритвы при удалении батарей.
- Выполните шаги с ① по ⑤, приподнимите и удалите батареи.

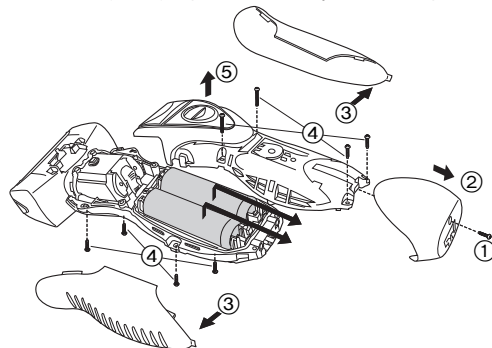

Рекомендации по охране окружающей среды и переработке отходов

В данной бритве используются никель-металлогидридные аккумуляторы.

Пожалуйста, проследите за тем, чтобы утилизация батарей была выполнена в официальном пункте приема при наличии такового в Вашей стране.

Установленный производителем в порядке п. 2 ст. 5 Федерального Закона РФ “О защите прав потребителей” срок службы для данного изделия равен 7 годам с даты производства при условии, что изделие используется в строгом соответствии с настоящей инструкцией по эксплуатации и применимыми техническими стандартами.



ME10

Сделано в Китае

Этот прибор предназначен только для домашнего использования.

Панасоник Электрик Воркс Ванбао (Гуанчжоу) Ко., Лтд.

Важлива інформація

► Перед початком використання

Дана модель електробритви може використовуватись як для вологого, так і для сухого гоління. Ви можете використовувати дану водонепроникну електробритву в душі, а також чистити її у воді. Символ, наведений нижче, позначає електробритву для вологого гоління. А це означає, що Ви можете використовувати електробритву, відключену від електричної розетки, у ванні та в душі.



Спробуйте використовувати вологе гоління упродовж трьох тижнів, і Ви помітите відчутну різницю. Вам буде потрібен певний час для того, щоб звикнути до електробритви Panasonic для вологого/сухого гоління, оскільки Ваша шкіра та волосяний покрив потребує приблизно одного місяця, щоб звикнути до будь-якого нового способу гоління.



► Використання електробритви

Будьте обережні

Адже зовнішня сітка є дуже тонкою і може легко пошкодитись внаслідок неправильного використання. Перед використанням переконайтесь, що сітка не пошкоджена. Забороняється використовувати електробритву з пошкодженою сіткою, тому що це може призвести до поранення шкіри.

► Зарядження електробритви

Використовуйте тільки електричний шнур та адаптер, спеціально призначені для цієї моделі. Використовуйте адаптер RE7-51 тільки з бритвою ES-RT51/ES-RT31. Підключайте адаптер тільки у побутову розетку сухими руками та у місці з нормальною вологістю. Під час використання та зарядження електробритва може нагріватись. Однак це не є ознакою несправності. Не заряджайте електробритву у місцях, відкритих для прямого сонячного проміння, або поблизу інших джерел тепла. Відключайте

шнур живлення від розетки, тримаючи його за адаптер. Не тягніть за шнур живлення, оскільки це може призвести до його пошкодження. Шнур живлення неможливо замінити. У разі пошкодження шнура, пристрій необхідно утилізувати. Зарядження повинне відбуватись при температурі від 0 до 35 °С. Для моделі ES-RT51: якщо одразу після підключення бритви символ  не світиться, зачекайте трохи, доки він засвітиться. Для моделі ES-RT31: якщо одразу після підключення бритви символ  не світиться, зачекайте трохи, доки він засвітиться.

► Чистення електробритви

Увага

Щоб уникнути ураження електричним струмом, перед чистенням електробритви у воді відключіть її шнур живлення від розетки.

Обидва внутрішні леза повинні бути вставлені у бритву. Якщо вставлене тільки одне внутрішнє лезо, електробритва може бути пошкоджена. Для чистення електробритви водою не використовуйте солону або гарячу воду. Не занурюйте електробритву у воду на тривалий час. Протріть її тканиною, зволоженою у мильній воді. Не використовуйте для чистення розчинник, бензин або спирт.

► Зберігання електробритви

Перед зберіганням електробритви відключіть від неї шнур живлення. Не перегинайте шнур живлення та не намотуйте його на електробритву. Даний пристрій заборонений для використання особами (включаючи дітей) з обмеженими фізичними та розумовими здібностями, а також особами з браком досвіду, окрім як під наглядом або після інструктажу щодо використання даного пристрою, проведеного особами, відповідальними за їх безпеку. Не допускайте, щоб діти грались з даним пристроєм. Зберігайте дану інструкцію у безпечному місці.

Технічні характеристики

Джерело живлення: (Див. таблицю з номінальними характеристиками на продукті.
(Автоматичне регулювання напруги)

Двигун: 2,4 В–

Час зарядження: 1 година

Даний виріб призначений тільки для побутового використання.

Будова електробритви

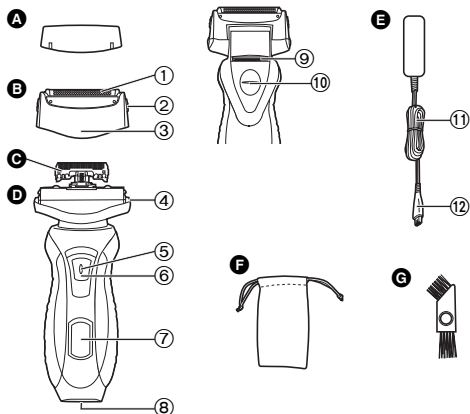



- A** Захисний ковпачок
B Зовнішня сітка голівки для гоління
1 Система зовнішніх сіток
2 Кнопки для зняття сіток
3 Рамка сіток
C Внутрішні леза
D Корпус електробритви
4 Кнопки фіксатора рамки сіток
5 Кнопка фіксації перемикача
- 6** Вимикач Вимк./Увімк.
7 РК-панель **ES-RT51**
РК-панель **ES-RT31**
8 Роз'єм електробритви
9 Триммер
10 Перемикач тримера
E Адаптер (RE7-51)
11 Шнур живлення
12 Штекер шнура живлення
F Чохол для транспортування
G Щітка для чищення

Зарядження

Зарядження електробритви

ES-RT51 Якщо загорається індикатор "0%" і починає блимати , рівень заряду акумулятора низький. Ви можете виконати 1 – 2 гоління, коли блимає індикатор заряду "0%".

(У залежності від використання.)

ES-RT31 Іконка  блимає при низькому заряді акумулятора. Ви можете виконати 1 – 2 гоління, коли блимає індикатор заряду .

(У залежності від використання.)

- Повне зарядження акумулятора забезпечує роботу електробритви на приблизно 14 сеансів гоління тривалістю до 3 хвилин.

1 Підключіть шнур живлення до електробритви.

2 Підключіть адаптер до розетки.

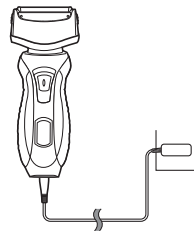

Ви не можете користуватись бритвою під час зарядження.

Інформація про РК-панель або світлодіодний дисплей

Під час зарядження

ES-RT51

ES-RT31

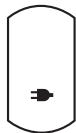

Горить

Горить

Після завершення зарядження

ES-RT51

ES-RT31

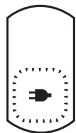
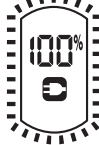

Індикатори блимають один раз щосекунди.

блимає один раз щосекунди.

Через 10 хвилин після завершення зарядження

ES-RT51

ES-RT31

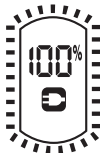

Індикатори блимають двічі щосекунди.

блимає 1 раз кожні 2 секунди

При низькому заряді акумулятора

ES-RT51

ES-RT31



Відображається "0%" та блимає

Блимає

Гоління

Використання електробритви

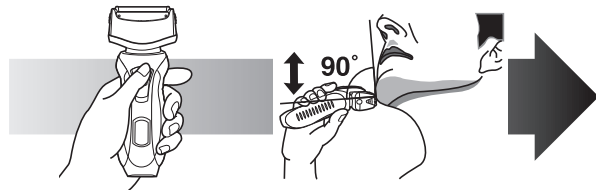

- 1** Натисніть кнопку фіксації вимикача та перемістіть вимикач Вимк./Увімк. вгору.
- 2** Розпочніть гоління, тримаючи електробритву так, як показано на малюнку вгорі.

- Розпочніть гоління, злегка притискаючи електробритву до обличчя. Натягніть шкіру обличчя вільною рукою та переміщуйте електробритву зворотно-поступальними рухами у напрямку заростання волосся. Коли шкіра обличчя звикне до даної електробритви, Ви можете злегка збільшити натиск на неї. Надмірне натискання бритви не забезпечує чистішого гоління.

Використання тримера

Перемістіть перемикач тримера вгору. Розташуйте тример електробритви під правильним кутом до шкіри обличчя, щоб підрізати бачки.



Чищення

Чищення електробритви

1. Відключіть від електробритви шнур живлення.
2. Намочіть зовнішню сітку та нанесіть трохи мила.
3. Увімкніть електробритву.
4. Через 10-20 секунд вимкніть електробритву.
5. Зніміть зовнішню сітку голівки для гоління та увімкніть електробритву.
6. Помийте електробритву та зовнішню сітку голівки для гоління під проточною водою.
7. Витріть ретельно її від води сухою тканиною.
8. Повністю висушіть зовнішню сітку голівки для гоління та електробритву.
9. Прикріпіть зовнішню сітку голівки для гоління до електробритви.

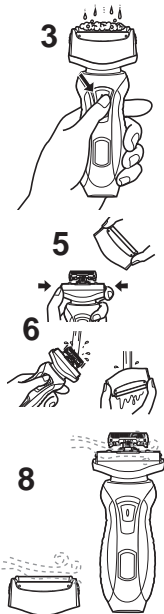

Заміна системи зовнішніх сіток та внутрішніх лез

система зовнішніх сіток	один раз на рік
внутрішні леза	один раз на два роки

► Заміна системи зовнішніх сіток.

1. Натисніть кнопки та зніміть вгору як показано на малюнку.
2. Вставте систему зовнішніх сіток, натиснувши їх вниз, до звуку клацання.

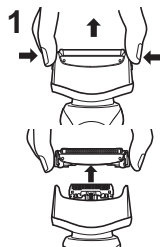

► Заміна внутрішніх лез

1. Натисніть кнопки знімання сітки та підніміть зовнішню сітку голівки для гоління як показано на малюнку.
2. Виймайте внутрішні леза поодинці як показано на малюнку.
 - Щоб уникнути порізів, не торкайтесь до країв (металевих частин) внутрішніх лез.
3. Вставляйте внутрішні леза поодинці до звуку клацання як показано на малюнку.

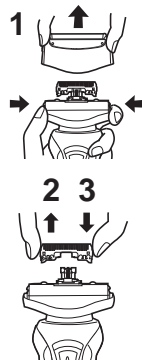

Чищення за допомогою щітки

1. Очистіть внутрішні леза за допомогою короткої щітки, переміщуючи її в напрямку (А).

Очистіть систему зовнішніх сіток, корпус електробритви та тример за допомогою довгої щітки.

- Не переміщуйте коротку щітку в напрямку (В), оскільки це може пошкодити внутрішні леза та зменшити їх гостроту.
- Не використовуйте коротку щітку для чищення зовнішніх сіток.

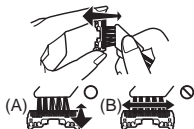

Виймання вбудованого акумулятора

Вийміть вбудований акумулятор перед утилізацією електробритви. Будь ласка, утилізуйте акумулятор у спеціально призначених для цього місцях, якщо вони передбачені. Забороняється розбирати або замінювати акумулятор, щоб знову використовувати з електробритвою. Це може призвести до виникнення пожежі або ураження електричним струмом. Замінійте акумулятор тільки в авторизованому сервісному центрі.

- Перед вийманням акумулятора відключіть від електробритви шнур живлення.
- Виконайте кроки від ① до ⑤, підніміть акумулятор, а тоді вийміть його.

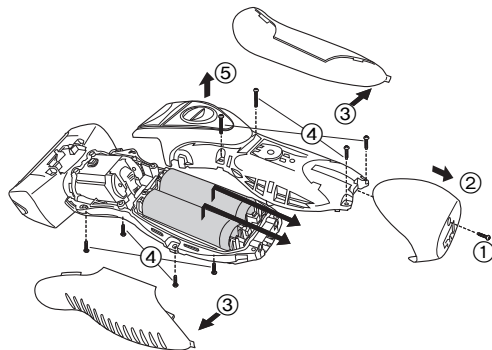

Інформація щодо захисту навколишнього середовища та переробки матеріалів

Дана електробритва живиться від нікель-металгідридних акумуляторів.

Будь ласка, утилізуйте акумулятор у спеціально призначених для цього місцях, якщо вони передбачені у вашій країні.

Встановлений виробником термін служби (придатності) цього виробу дорівнює 7 рокам з дати виготовлення за умови, що виріб використовується у суворій відповідності щодо дійсної інструкції з експлуатації та технічних стандартів, що застосовуються до цього виробу.

Дату виготовлення зазначено на виробі.

Panasonic Electric Works Wanbao (Guangzhou) Co., Ltd.
Wanbao Base Shiguang Road, Panyu District, Guangdong, 511495
CHINA

Панасонік Електрик Воркс Ванбао (Гуанчжоу) Ко., Лтд.
Ванбао Бейз Шигуань Род, Паню Дістрікт, Гуанчжоу, Гуандонг,
511495, Китай

Вироблено в Китаї

Інформаційний центр Panasonic
Міжнародні дзвінки та дзвінки з Києва: +38-0-(44)-490-38-98
Безкоштовні дзвінки зі стаціонарних телефонів в межах України :
0-800-309-880

Примітка:

Дату виготовлення (рік, місяць) ви можете визначити за номером, що знаходиться на виробі.

Номер: X X XXXXX

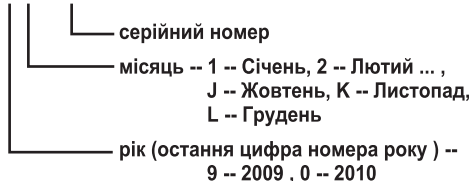

Нормативні документи, вимогам яких відповідає виріб:

Безпека : ДСТУ ІЕС 60335

Електромагнітна сумісність : ДСТУ CISPR 14-1

Маңызды ақпарат

► Қолдану алдында

Осы ЫЛҒАЛ/ ҚҰРҒАҚ ұстара қырыну көбігін пайдаланып ылғал қырынуға немесе құрғақ қырынуға мүмкіндік береді. Бұл су өтпейтін ұстараны душта қолдануға және қырынып болған соң сумен шайып тазалауға болады. Төменде көрсетілген белгі Ылғал қырынуды білдіреді. Бұл белгі қолмен ұстайтын бөлігін ваннада немесе душта қолдануға болатынын білдіреді.



Кемінде үш апта көпіршікпен ылғал қырынуды пайдаланып сіздің теріңіздің қаншалықты жақсарғанын байқайсыз. Сіздің Панасоник ЫЛҒАЛ/ ҚҰРҒАҚ ұстараға үйренуге кішкене уақыт талап етеді, себебі сіздің теріңіз бір сақалыңыз қырынудың жаңа әдісіне үйренуіне шамамен бір ай уақыт керек қылады.

► Ұстараны қолдану

Алдын ала ескерту

Сыртқы торша өте жұқа және де дұрыс қолданбаған жағдайда бұзылуы мүмкін. Торша бұзылған жағдайда ұстараны пайдаланбаған жөн болар, өйткені ол сіздің теріңізді кесіп кетуі мүмкін.

► Ұстараны зарядтау

Кез келген ток желісін немесе айнаымалы ток адаптерін пайдаланбаған жөн, арнайы осы үлгісіне жобаланған моделді қолданыңыз. RE7-51 адаптерін тек ES-RT51/ES-RT31 ұстарасымен ғана пайдаланыңыз. Адаптерді тұрмыстық ток желісіне қосқанда ылғалдылық жоқтығын ескере отырыңыз және де ұстараны ұстаған кезде қолыңыз құрғақ болғаны жөн. Ұстара қолдану және зарядтау кезінде қызуы мүмкін. Соған қарамастан бұл жағдай бұзылыс деп есептелмейді. Тікелей күн сәулесі немесе басқа да жылу көздеріне жақын жерлерде ұстараны зарядтамаңыз. Адаптерді ток желісінен алған кезде, оны қолда ұстап тұрған жөн. Ток желісінен айырылған кезде, сым желісін тартпаңыз, себебі ол бұзылуы мүмкін. Сым

желісі ауыстырыла алмайды. Егер сым желісі бұзылса, құрал жойылуға жатады. Біз зарядтауды 0-35°C температурасында атқаруды ұсынамыз.

Зарядтауға арналған дәл орташа қызым0-35 °C.

ES-RT51 моделі үшін, ұстара электр қуаты көзіне жалғанған кезде жалғану белгішесі  жанып тұрмаған жағдайда, ол жанғанша біраз уақыт күте тұрыңыз.

ES-RT31 моделі үшін, ұстара электр қуаты көзіне жалғанған кезде жалғану белгішесі  жанып тұрмаған жағдайда, ол жанғанша біраз уақыт күте тұрыңыз.

► Ұстараны тазалау

Ескерту

Электр ток соғуын болдырмау үшін электр сым желісін ұстараны суда тазаламас бұрын ажыратыңыз.

Ішкі жүздердің екеуі де ұстараның ішіне орнатылу керек. Ішкі жүздің біреуі ғана өз орнында болса, ұстараға зақам келуі мүмкін. Ұстараны сумен тазалау кезінде тұзды немесе ыстық суды пайдаланбаған жөн. Ұстараны суда ұзақ уақытқа қалдырмаңыз. Құрылғыны сабынды сумен дымқылданған шүберекпен сүртіңіз. Еріткіш, бензин не спиртті пайдаланбаңыз.

► Ұстараны сақтау

Ұстараны сақтау кезінде электр сым желісін ажыратыңыз. Электр сым желісін майыстырмаңыз немесе ұстараға орамаңыз. Аталмыш құрал денелік, сенсорлық немесе ақыл ой қабілеттіліктері кем, білім және тәжірибе таршылығы бар адамдарға (балаларды санағанда) пайдалануға арналмаған, құралды олардың қауіпсіздігіне жауапты адамның басшылығымен ғана қолдануға болады. Балаларға құралмен ойнауды болдыртпау мақсатымен бақылау жүргізілу керек. Аталмыш пайдалану туралы нұсқауды қауіпсіз орында сақтаңыз.

ТЕХНИКАЛЫҚ СИПАТТАМАЛАРЫ

Қуат көзі: Өнімнің атауы бар тақтайшаны қараңыз.

(Автоматша кернеуді өзгерту)

Қозғауыш кернеуі: 2.4 В DC (тұрақты ток)

Зарядтау уақыты: 1 сағат

Бұл құрал тұрмыстық жағдайда пайдалануға ғана арналған.

Бөлшектері

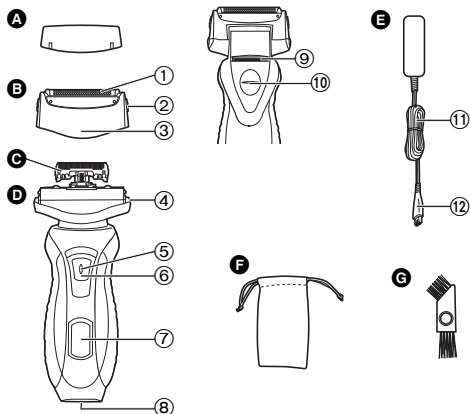

- A** Қорғаныш торша
B Сыртқы торша бөлімі
 ① Сыртқы торша жүйесі
 ② Сыртқы торшаларды алуға арналған тимелі ағытқыштары
 ③ Торша қорабы
C Ішкі жүздер
D Ұстара қорабы
 ④ Торша қорабын алуға арналған түймелі ағытқыштар
 ⑤ Айырып-қосқыштың құбылмалылығын ауыстыруға арналған түйме
E Адаптер (RE7-51)
 ⑪ Электр сым желісі
 ⑫ Құрылғы айыры
F Ұстараны сақтауға арналған қалташа
G Тазалау щеткасы
- ⑥** АЙЫРЫП- ҚОСҚЫШ түймелері
⑦ Сұйық кристалдық дисплей (СК-дисплей) **ES-RT51** Жарық диод дисплей **ES-RT31**
⑧ Ұяшық
⑨ Терістеуіш
⑩ Терістеуіш тұтқасы

Зарядтау

Ұстараны зарядтау

ES-RT51 «0%» дисплейде көрсетілген немесе жыпылықтаған кезде батарея қуаттылығы төмен.

«0%» белгісі дисплейге шығарылғаннан кейін 1-2 рет қырынуға болады.

(Бұл уақыт пайдалануыңызға байланысты өзгеше болуы мүмкін.)

ES-RT31 жыпылықтаған кезде батарея қуаттылығы төмен.

белгісі жыпылықтай бастағаннан кейін, 1-2 рет қана қырына аласыз.

(Бұл уақыт пайдалануыңызға байланысты өзгеше болуы мүмкін.)

- Толық зарядталған құрылғы 3 минуттан шамамен 14 рет қырынуға мүмкіндік береді.

1 Құрылғы айырын ұстараның ішіне салыңыз.

2 Адаптерді электр жүйесі розеткасына қосыңыз.

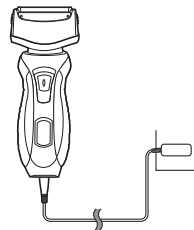

Зарядтау барысында ұстараны қолдану мүмкін емес.

СК-дисплей немесе жарық диод дисплей туралы

Зарядталу кезінде

ES-RT51

ES-RT31



☐ жанады.

☐ жанады.

Зарядталу аяқталғаннан кейін

ES-RT51

ES-RT31

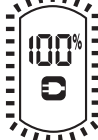

Айқындағыш шамдар
әр секунд сайын бір
рет жыпылықтайды.

☐ әр секунд
сайын
жыпылықтайды.

Зарядталу аяқталғаннан соң 10 минуттан кейін

ES-RT51

ES-RT31

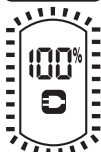

Айқындағыш шамдар 2 секунд
сайын бір рет жыпылықтайды.

☐ әрбір 2 секунд сайын
жыпылықтайды.

Қуаттетік сыйымдылығы төмен болған жағдайда

ES-RT51

ES-RT31



«0%» дисплейге шығарылады
және ☐ жыпылықтайды.

☐ жыпылықтайды.

Қырыну

Ұстараны қолдану

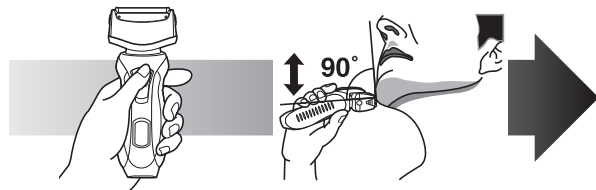

1 Айырып-қосқыштың құбылмалылығын ауыстыруға арналған түймені басып, **АЙЫРЫП-ҚОСҚЫШ** түймесін алға қарай жылжытыңыз.

2 Қырыну кезінде ұстараны жоғарыдағы суретте көрсетілгендей ұстаңыз.

- Жайлап бетіңізге жақындатып қырынуды бастаңыз. Теріңізді бос қолыңызбен керіп қойыңыз да, сақалыңыздың өсу бағытында ұстараны алға және артқа қозғалтыңыз. Теріңіз ұстараға әдеттенгеннен кейін, ұстараны теріге басу қысымын арттыруға болады. Ұстараны асыра басып пайдалану, қырыну сапасын арттырмайды.

Тегістеуішті қолдану

Тегістеуіш айырып-қосқышын жоғары қарай жылжытыңыз. Ұстараны теріңізге қарай тік бұрышта орнатып, жоғары-төмен қозғалту арқылы самайыңыздағы шашыңызды тегістеңіз.

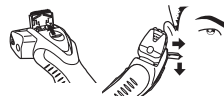

Тазалау

Ұстараны тазалау

1. Электр сым желісін ұстарадан ажыратыңыз.
2. Сыртқы торшаны тазалау үшін қол жууға арналған сабын мен аз мөлшерде суды қолданыңыз.
3. Ұстараны қосыңыз.
4. 10-20 секундтан кейін ұстараны сөндіріңіз.
5. Сыртқы торша бөлімін алып тастаңыз да, ұстараны қосыңыз.
6. Ұстара мен сыртқы торша бөлімін ағынды суда жуыңыз.
7. Қалған су тамшыларын құрғақ шүберекпен сүртіп алыңыз.
8. Сыртқы торша бөлімі мен ұстараны толығымен құрғатыңыз.
9. Сыртқы торша бөлімін ұстараға орналастырыңыз.



Сыртқы торша жүйесін және ішкі жүздерді ауыстыру

Сыртқы торша жүйесі	Жылына бір рет
Ішкі жүз	Екі жылда бір рет

► Жүйенің сыртқы торшасын ауыстыру

1. Суретте көрсетілгендей ажыратқыш түймелерді басыңыз және де сыртқы торша жүйесін жоғары көтеріңіз.
2. Сыртқы торша жүйесін шертпе естілгенше, төменге қарай итеріп, орнатыңыз.

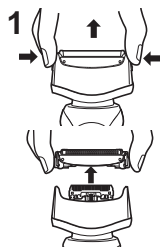

► Ішкі жүздерді ауыстыру

1. Торша қорабын алуға арналған түймелі ағытқыштарды басыңыз да, сыртқы торша бөлімін суретте көрсетілгендей жоғары көтеріңіз.
2. Суретте көрсетілгендей ішкі жүздерді бір-бірден алып тастау керек.
 - Қолыңызды жарақаттан сақтап қалу үшін ішкі жүздердің иектеріне (метал бөлшектеріне) тиімеңіз.
3. Суретте көрсетілгендей, шертпе естілгенше, ішкі жүздерді бір-бірден орындарына орналастырыңыз.

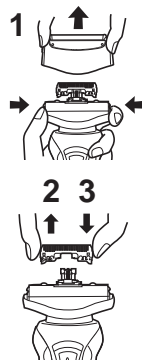

Щеткамен тазалау

1. Қысқа щетканы пайдаланып, (А) бағытымен ішкі жүздерді тазалаңыз. Ұзын щетканы пайдаланып, сыртқы қақпақша жүйесін, ұстара қорабын және тегістеуішті тазалаңыз.
 - Қысқа щетканы (В) бағдарына қозғалтпаңыз, себебі ол ішкі жүздерді зақымдайды және өткірлігіне әсер етеді.
 - Сыртқы қақпақшаны тазалау үшін қысқа щетканы пайдалану қажет емес.

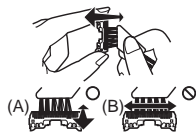

Ішіне орнатылған қайта зарядталатын батареяларды алып тастау

- Ұстараны жою алдында ішіне орнатылған қайта зарядталатын батареяларды алыңыз. Батареялар арнайы тағайындалған мекенде (ондай мекен болған жағдайда) жойылғанына көз жеткізіңіз. Ұстараны қайтадан пайдалану мақсатында батареяларды өз еркіңізбен бөлшектемеңіз және ауыстырмаңыз. Ол өртке не болмаса электрикалық талықсытпаға әкелуі мүмкін. Оларды тек қана өкілетті қызмет орталығында ауыстырған жөн.
- Батареяларды алу кезінде ұстараны қуат желісінен ажырату қажет.
 - 1-ден 5-дейінгі қадамдарды орындаңыз, батареяларды көтеріп, оларды құрылғыдан алып шығарыңыз.

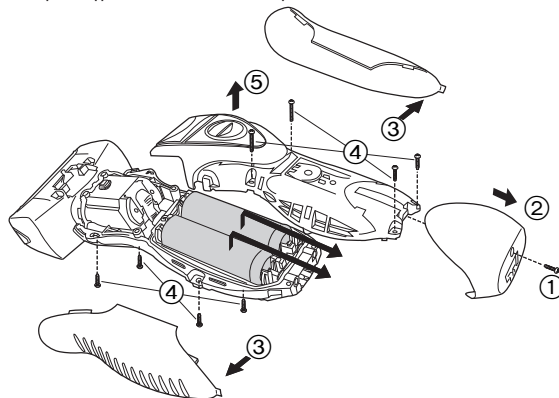

Қоршаған ортаны қорғау және затты қайта пайдалану үшін
Бұл ұстарада никелді металгидридті батареялар бар. Батареялар арнайы тағайындалған мекенде ондай мекен елде болған жағдайда жойылғанына көз жеткізіңіз.

Panasonic Electric Works Wanbao (Guangzhou) Co., Ltd.
<http://panasonic.net>